



СПб, ул. Двинская 3, оф. 6
+7 (812) 572-29-82
+7 (812) 973-24-00
<http://www.spb-meb.ru/>
as@spb-meb.ru

Мебель для персонала Mobile



Особенная мебель для особенных людей

Мебель для персонала Mobile

Позиционирование

- *Позволяет сохранять личное пространство при коллективной работе.*
- *Рабочее место под индивидуальные требования каждого сотрудника.*
- *Возможна комплектация рабочих станций.*
- *Организация командной работы в рамках автономных рабочих мест.*
- *Компактность, минимализм, мобильность.*



Мебель для персонала Mobile

Почему стоит купить этот кабинет

- 1) Организация рабочего места в двух типах пространства:
 - в кабинетной системе;
 - в варианте open space;
- 2) Простота сборки (пример: на месте у клиента рабочий стол-станция собирается из 3-х элементов)
- 3) Построение рабочего места "под себя"
- 4) Перестановки/ передвижение без усилий (мобильность элементов)
- 5) Вариативность компоновок (рабочие группы различных конфигураций)
- 6) Командная работа в рамках автономных рабочих мест
- 7) Экономия пространства



Мебель для персонала Mobile

Имидж

- *Динамика.*
- *Легкость.*
- *Мотивация для энергичной и эффективной работы*
- *Не отвлекает от важного*
- *Способствует концентрации внимания на решении оперативных задач.*



Особенная мебель для особенных людей

Мебель для персонала Mobile

Для кого этот кабинет

КРУТИТЕСЬ КАК ХОТИТЕ – ВЫ ПРОФЕССИОНАЛЫ !

- для уверенных в себе профессионалов, нацеленных на результат.
- для тех, кто живет и работает динамично.
- для рациональных и практичных
- для заточенных на постоянное развитие и рост профессионально и личностно.



Особенная мебель для особенных людей

Мебель для персонала Mobile

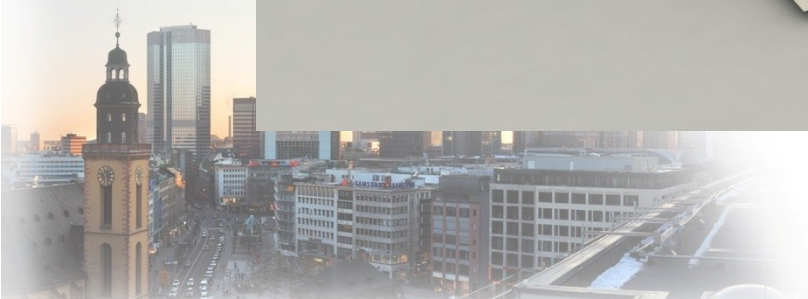

Особенная мебель для особенных людей



Мебель для персонала Mobile

Позиционирование

- *Позволяет сохранять личное пространство при коллективной работе.*
- *Рабочее место под индивидуальные требования каждого сотрудника.*
- *Возможна комплектация рабочих станций.*
- *Организация командной работы в рамках автономных рабочих мест.*
- *Компактность, минимализм, мобильность.*



Мебель для персонала Mobile



Особенная мебель для особенных людей

Мебель для персонала Mobile

- Элементы дизайна: акцентные пятна
- Вставки в модули, навесные полки, детали тумб
- Баклажан

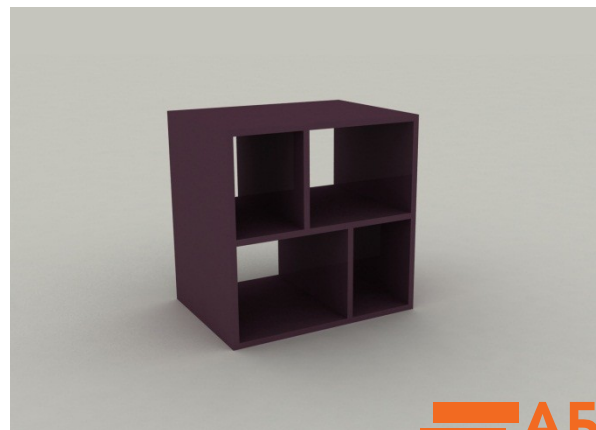

Особенная мебель для особенных людей

Мебель для персонала Mobile

- Элементы дизайна: маленькие большие детали
- Добавляют мебели визуальную классность и дороговизну



- «Хрустальное» силиконовое колесо со стопором – эффект полета



- Пропуски под кабель оригинальной формы и с продуманным функционалом



- Ручки обтекаемой формы – тяжелые и приятные для прикосновений



- Пластиковый кабель-канал на двустороннем скотче для размещения там, где удобно клиенту

Мебель для персонала Mobile

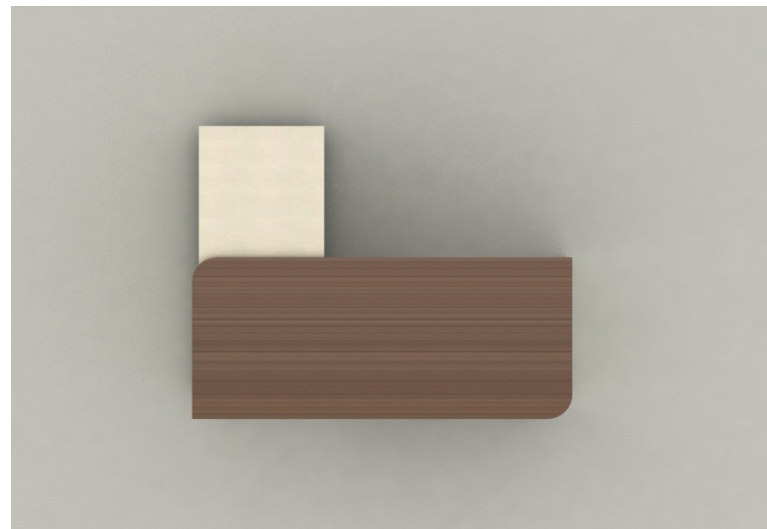
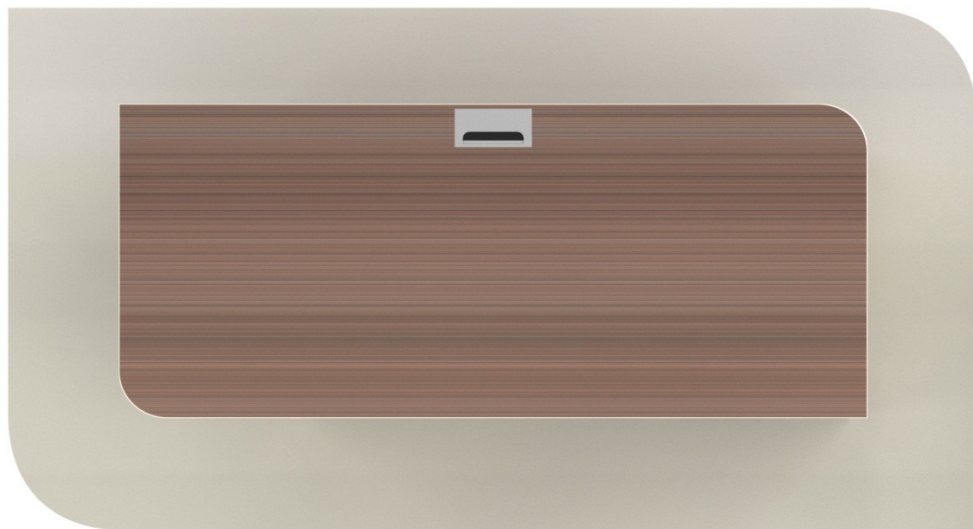

- Характерная форма столешницы – динамика и безопасность



Мебель для персонала Mobile



- Акцент в коллекции делается на рабочее место – КРОМКА В ЦВЕТ ПОДСТОЛЬЯ
- Рабочее место – это главное
- Столешница визуально утончается за счет совпадения кромки с цветом подстоля
- Подчеркивается оригинальная форма столешницы
- Возможность визуального объединения композиций и подчеркивание их индивидуальной графики



Мебель для персонала Mobile

- Принцип организации рабочих мест

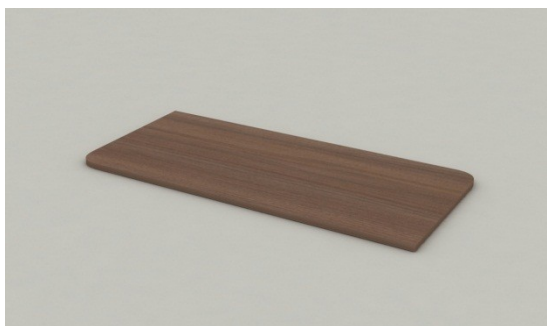

Столешница

+

Подстолье

+

Тумба

Тумба-модуль



- На основе поворотного круга, который является скрепляющим элементом столешницы и тумбы

Мебель для персонала Mobile

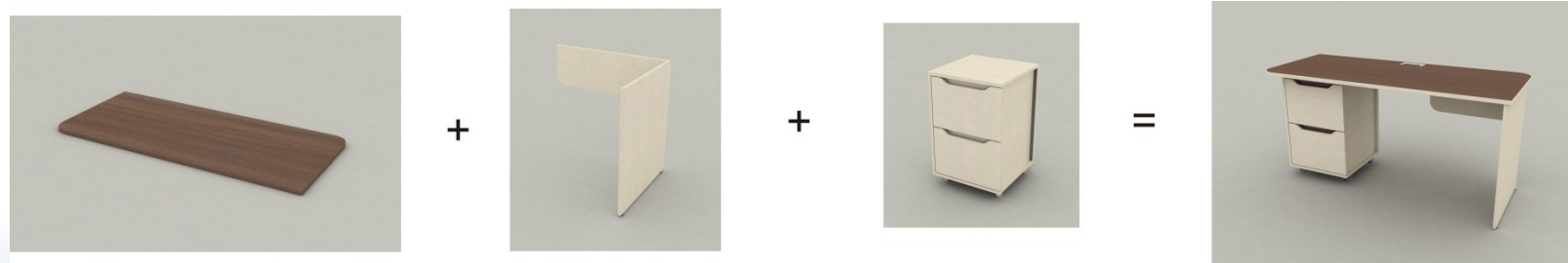

Особенная мебель для особенных людей

Мебель для персонала Mobile

Рабочее место

- Левосторонние

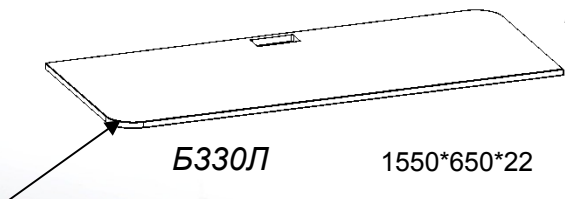
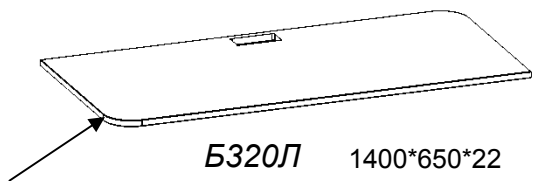
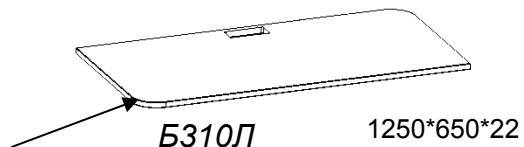

Столешницы

Левосторонность или правосторонность определяется следующим образом: с какой стороны относительно сидящего за столом находится скругленный угол, такой и стол. Например – если угол справа, стол правосторонний

- Правосторонние

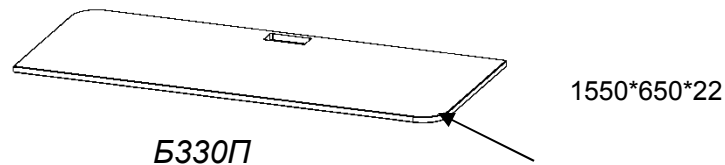
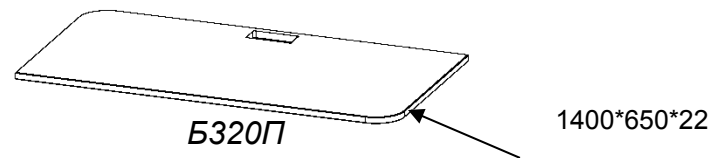
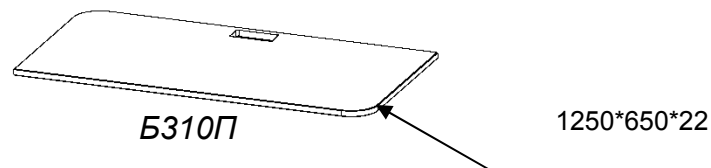

Подстолья

- Левосторонние

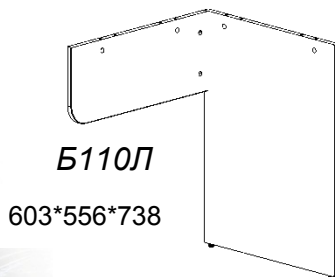

- Правосторонние

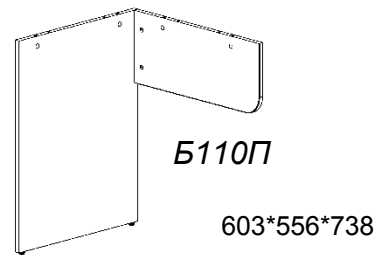

Если столешница левосторонняя, к ней выбирается левостороннее подстолье.

Если столешница правосторонняя, к ней выбирается правостороннее подстолье

Мебель для персонала Mobile



- Поворотная тумба



- Поворотный модуль



Возможность выбирать
рабочее место под себя

Благодаря тому, что скрепляющим элементом столешницы является поворотный круг, тумбы и тумбы-модули могут вращаться – тумба на 360°, тумба-модуль на 270°

Мебель для персонала Mobile

- Прямое положение*



- Поворотное положение 1*



- Поворотное положение 2*



* Возможность фиксации в указанном положении

- Возможность выстраивать рабочее место под себя

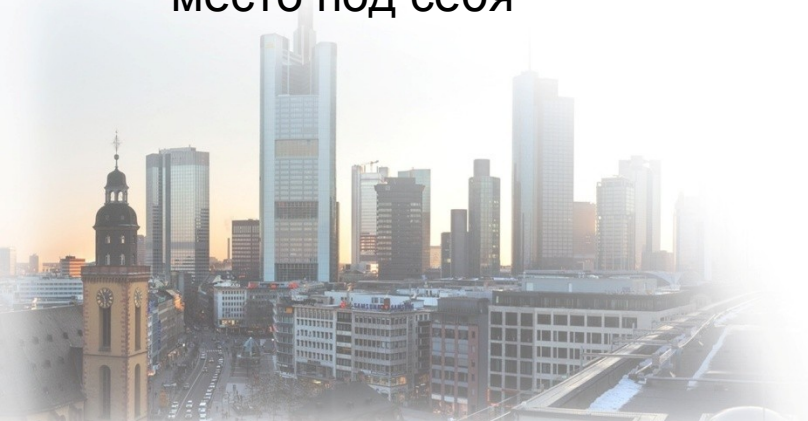

Особенная мебель для особенных людей

Мебель для персонала Mobile



- Возможность выстраивать различные рабочие группы*

Поскольку тумбы и тумбы модули вращаются, есть возможность по-разному выстраивать рабочие композиции, например много столов в длинную линию или как-то по-другому

* Возможность фиксации в указанном положении



Особенная мебель для особенных людей

Мебель для персонала Mobile

- Базовый модуль для системного блока



- Органайзер 1



- Модуль с органайзером



- Возможность наполнять рабочее место под себя
- Тумбы модули могут заполняться вставками-органайзерами для оптимальной организации пространства. Вставки могут быть разными и не входят в стоимость тумбы-модуля



- Органайзер в качестве навесной полки

Мебель для персонала Mobile

Тумбы

(левосторонние и правосторонние)



Тумба-модуль Б522Л/П – это двусторонний модуль, с одной стороны место для системного блока и выдвижные ящики, с другой стороны полки за дверцами

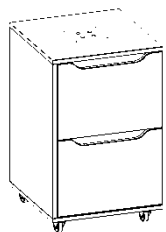

Тумба Б520Л/П

450*470*726

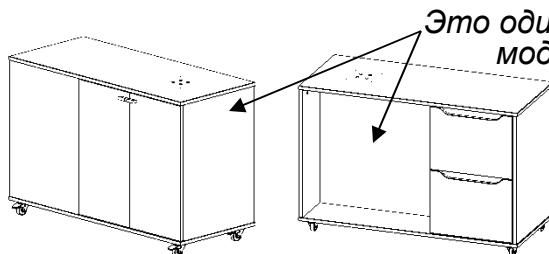

Это один и тот же модуль с двух сторон

1081*470*726

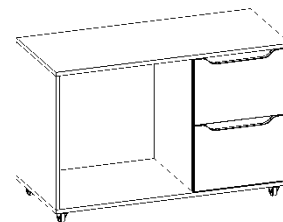

Тумба-модуль Б521Л/П - односторонняя

1081*470*726

Все тумбы оснащены замком на верхний ящик

Тумбы и тумбы модули могут быть левосторонними и правосторонними. Для левосторонней столешницы и левостороннего подстоля выбираем левостороннюю тумбу или левостороннюю тумбу-модуль, для правосторонней столешницы и правостороннего подстоля выбираем правостороннюю тумбу или правостороннюю тумбу-модуль



Тумбы-органайзеры

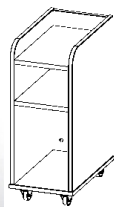

Тумба Б510 – для мелочей с задней стенкой

280*490*726

Б510С

– тумба для системного блока без задней стенки

280*490*726

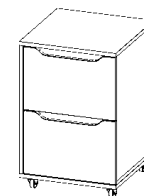

450*470*726

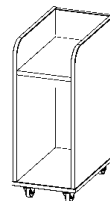

Тумба Б560Л/П – подкатная, не крепится к столешнице

Особенная мебель для особенных людей

Мебель для персонала Mobile



- Возможность наполнять рабочее место под себя:
- Место для папок
- Место для чашек
- Место для урны
- Место для сумки

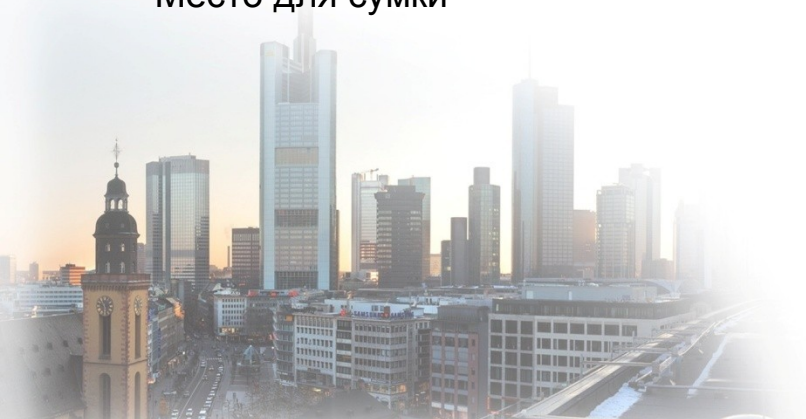

Особенная мебель для особенных людей

Мебель для персонала Mobile

Рабочее место

Полки-вставки

Глубокие полки-вставки для комплектации
одностороннего модуля Б521Л/П

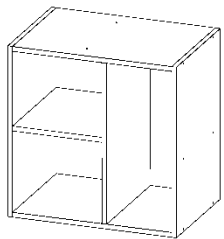

Б155

623*428*623

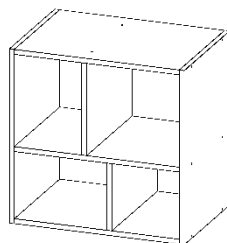

Б156

623*428*623

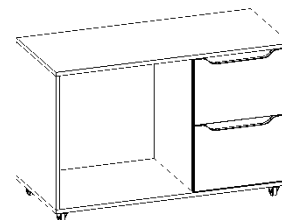

1080*470*726

Нелубокая полка-вставка для комплектации
двустороннего модуля Б522Л/П

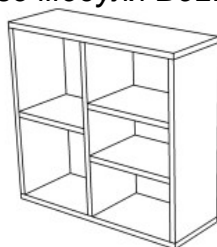

623*204*623

Б157

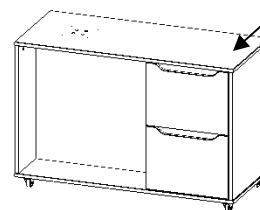
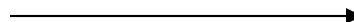

Б521Л/П

Б522Л/П

Это один и тот же
модуль с двух сторон

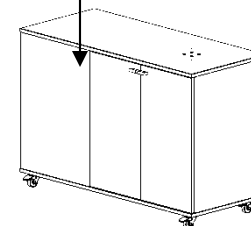

1080*470*726

- Возможность наполнять рабочее место под себя:
- Возможность по-разному размещать их в модуле
- Возможность использования в качестве навесных полок

Мебель для персонала Mobile

- Модули дополнительного функционала:



*Б180 – тумба для оргтехники.
Поставляется в комплекте с
дверями*

740*470*726



Б510

280*490*726

- *Б510С – нет задней стенки,
потому что в нее ставят
системный блок*

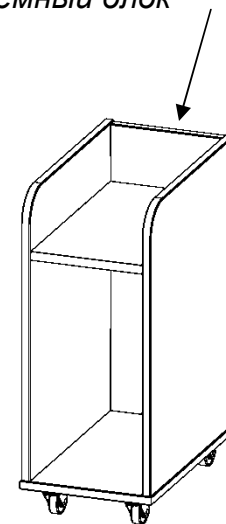

280*490*726

- Возможность размещения под рабочим столом или рядом с ним
- Для оргтехники, бытовых мелочей, системного блока
- Возможность выстаивать в ряд с тумбами и тумбами-модулями

Мебель для персонала Mobile

- Столы-приставки



Б371 – стол-приставка с мини царгой для прочности конструкции. Выполняется в цвете вудлайн крем



Особенная мебель для особенных людей

Мебель для персонала Mobile



- Для переговоров

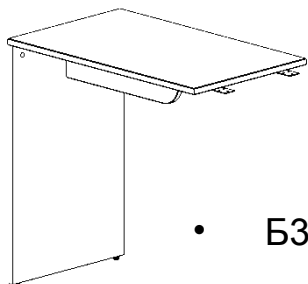

• B371

780*470*760

- B371 как стол-приставка для посетителей



- B371 как сервисный стол



- Визуально продлевает линию тумбы
- Возможность разместить стулья с 2 сторон
- Может служить сервисным столом (в зависимости от места закрепления)
- Крепятся к столешнице пластинами с полимерным покрытием

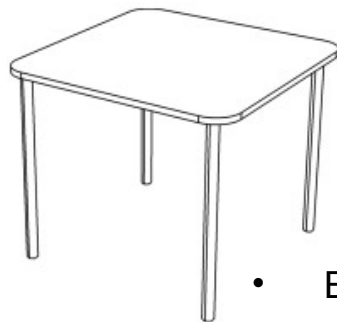

• B351

880*880*760

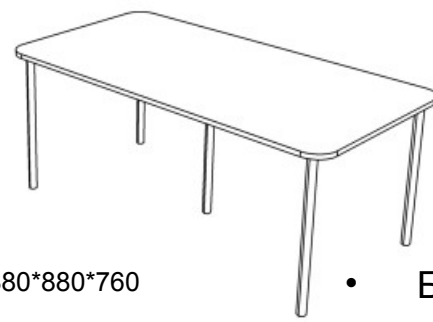

• B352

1800*880*760

- Цельные конструкции
- Цвет исполнения – вуайн крем либо основной

Мебель для персонала Mobile

- Элементы зонирования пространства
- Перегородки

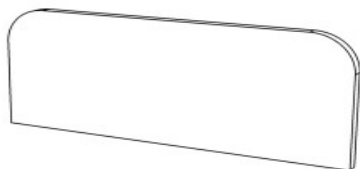

- Б601
550*18*300

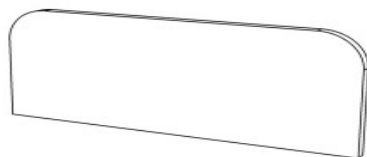

- Б602
705*18*300

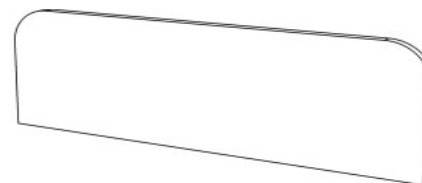

- Б603
920*18*300

- Крепятся на уголки с полимерным покрытием
- Изготавливаются из ДСтП в цвете вудлайн крем либо баклажан с кромкой вудлайн крем



Мебель для персонала Mobile

- Зонирование пространства (двусторонний модуль стола):



1080*470*726

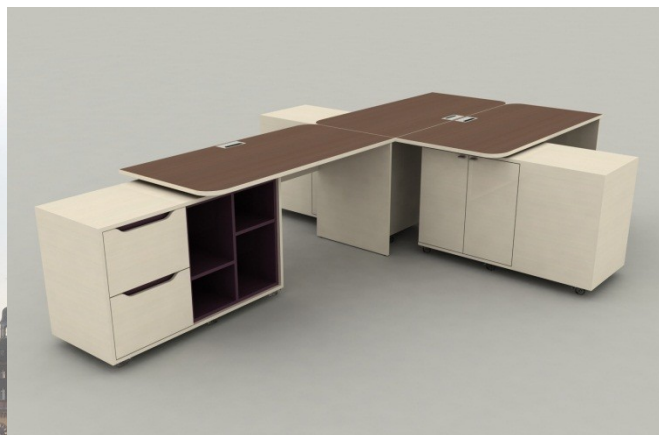

- Зонирование пространства также может осуществляться за счет двустороннего модуля Б522Л/П

Мебель для персонала Mobile

Стеллажи для документов

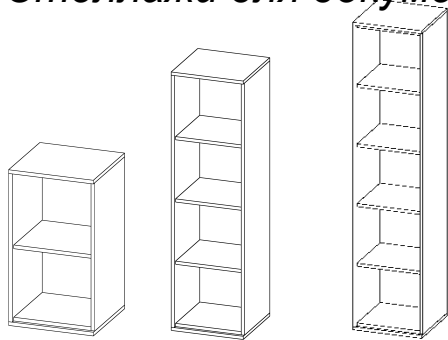

Б101/
Б101С

412*400*814

394*400*814

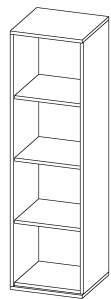

Б301/
Б301С

412*400*1564

394*400*1564

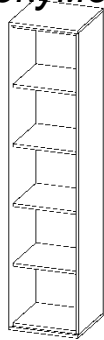

Б401/
Б401С

412*400*1939

394*400*1939

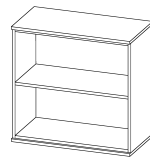

Б100/
Б100С

800*400*814

782*400*814

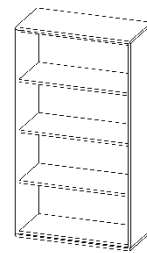

Б300/
Б300С

800*400*1564

782*400*1564

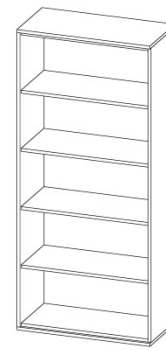

Б400/
Б400С

800*400*1939

782*400*1939

- Боковые С-образные (для использования по краям композиции, либо создания композиций СССР
- «Средний» (для создания бесконечно длинных завершенных композиций) – маркируется литерой «С» в артикуле
- 3 варианта высоты (см. прайс)
- Для С-образных стеллажей: универсальные – по месту собираются как левосторонний/правосторонний.

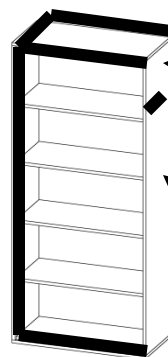

С-образный контур (боковая стенка + верхний и нижний полки)

Вудлайн крем

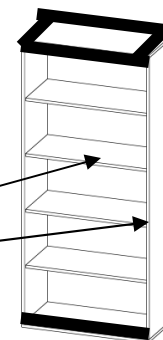

«Средний» стеллаж, не имеет С-образного контура.
В принципе, могут использоваться и как
отдельно стоящие стеллажи

Мебель для персонала Mobile

Стеллажи для документов

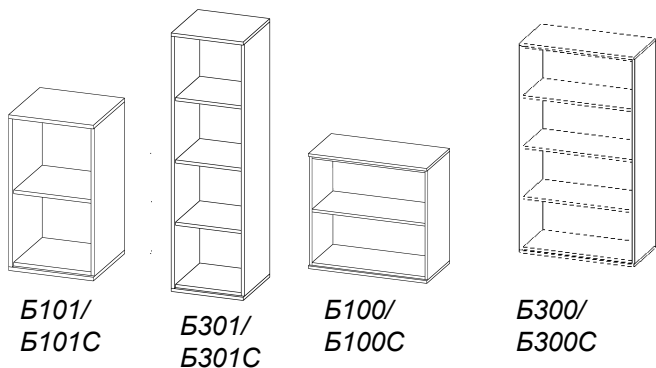

412*400*814 412*400*1564 782*400*814 800*400*1564
394*400*814 394*400*1564 782*400*814 782*400*1564

- открытые
- закрыты сплошными стеклянными дверями
- закрыты сплошными дверями ДСтП

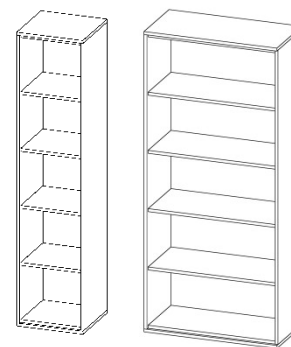

412*400*1939 800*400*1939
394*400*1939 782*400*1939

- открытые
- закрыты сплошными дверями ДСтП



Мебель для персонала Mobile

Шкафы для одежды

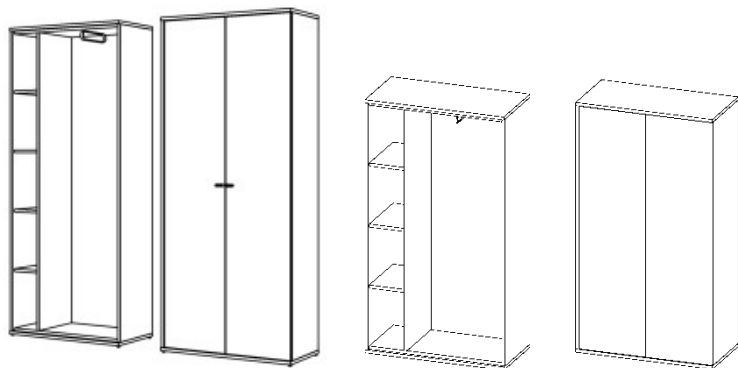

Б490

800*400*1564

Б390

800*400*1939

Б700

800*600*1939

Неглубокие

- Боковые С-образные (для размещения автономно, либо с краю композиции)
- 2 варианта высоты
- Универсальные (возможность сборки у клиента как левосторонний/правосторонний)

Глубокий

- Средний (для автономного размещения)
- 1 вариант высоты

Мебель для персонала Mobile

- Технические характеристики:

- Столешницы, крышки столов-приставок ДСтП 22 мм
- Все остальные детали – ДСтП 18 мм (Egger)
- Кромка: столешницы, крышки приставок, царги, крышки, полки, боковые стенки стеллажей и тумб – ABS 2мм, остальные детали 0,5 мм (Egger, Rehau)
- Колесные опоры со стопором
- Поворотный круг HAFELE (вес до 150 кг)
- Лицевая фурнитура Boyard
- Пропуски под кабель GTV



Мебель для персонала Mobile



Особенная мебель для особенных людей



Мебель для персонала Mobile

- Варианты компоновок

